



取り付け・交換は誰でも簡単！ お手持ちのエアコンが空気清浄エアコンに



家庭用エアコン設置例)
家庭用は上部に吸気口があります。上部なので見た目にもスッキリです。



埋め込み式エアコン設置例)
埋め込み式エアコンは外側に貼る方法だけでなく、内側にフィルターを入れると見た目はスッキリします。



取り付け方
フィルターの貼り付け位置にファスナーテープを貼り付けます。

取り付け方

〈壁掛け型〉

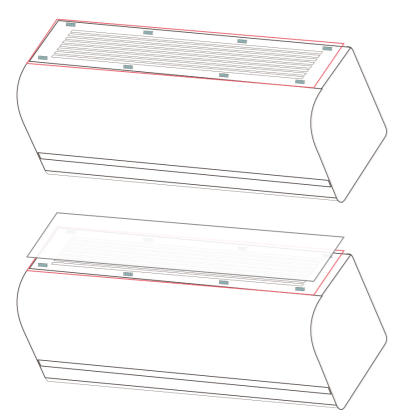

〈天井埋め込み型〉

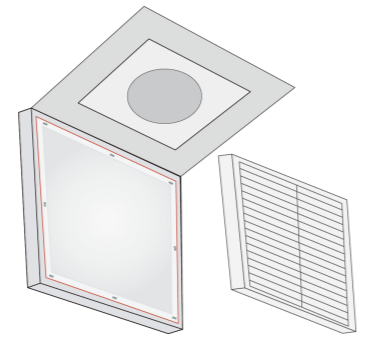

- STEP1**
エアコン吸気口の上下左右(8カ所)にファスナーテープをしっかりと貼り付けてください。
- STEP2**
ファスナーをファスナーテープの上に乗せ、たるみのないように端から押し当てながら密着させ、取り付けください。

- STEP1・STEP2** 壁掛け型と同じ
- STEP3**
備え付けのフィルターをかぶせ、カバーを開じてください。※外側に貼り付けることも可能です。

※交換時はフィルターのみ剥がしてください。ファスナーテープは繰り返しお使い頂けます。

お好きなサイズに自由自在！

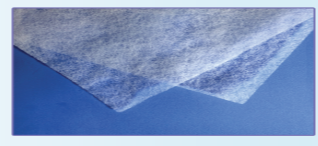

換気扇(厨房・キッチン・トイレ等)、空気洗浄機・除湿器等にも貼り付けて頂けます。その際は適切なサイズにカットしてご使用ください。

交換目安は3~4カ月！

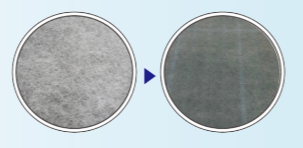

フィルターの汚れが目立ってきたら、お早めにお取替ください。



エアコンが空気清浄機に！

エアークリーンコートフィルター

ウイルス不活化・花粉捕集・抗菌・防カビ・ホコリ集塵・消臭

最高性能の触媒により、付着したウイルス・菌・悪臭を最速・最強分解します。高性能で多機能性！6つの嬉しい効果で空気がキレイに！

超高機能！抑制レベルではない！ 悪臭などを秒の早さで分解！

エアークリーンコート空気清浄フィルターに使われているポリエステルでの密着試験(信州大学 村上研究室提供)

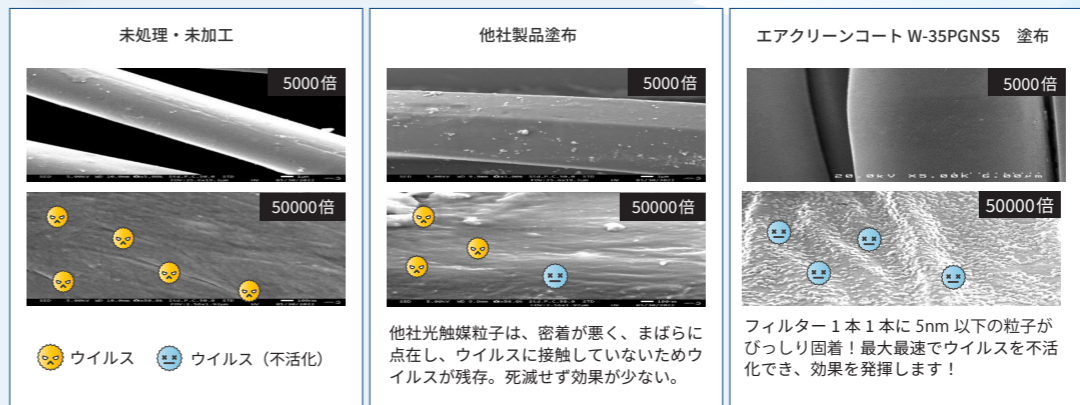

- 消臭
- 抗菌
- 抗ウイルス

空気を取り組む製品すべてに対応しております。※一部、取付できない製品もございます。

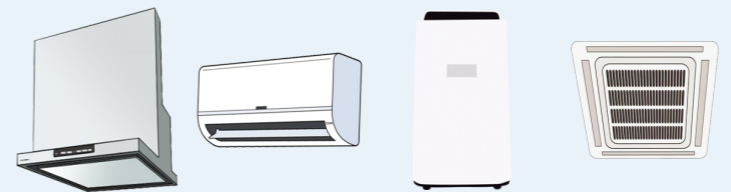

取り付け簡単

ファスナーテープで取り付け簡単
60×60cm
(2枚入り)
取り付け用ファスナーテープ
(16枚入り)

詳しい試験内容は裏面もご覧ください！



抗ウイルス

抗菌

防カビ

色んな試験で
効果を検証しています！
(抗ウイルス・抗菌・防カビ)

抗ウイルス効果検証

データ提供；(株) ジャパンナノコート

試験先；京都大学ウイルス再生医学研究所 / 微細構造ウイルス学分野

インフルエンザウイルス

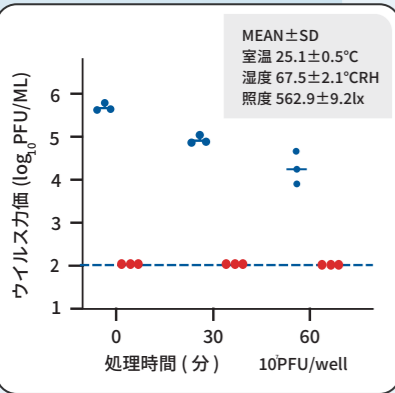

● 未処理 ● w-35PGN 改

※光触媒の成分による細胞変性効果を確認。検出限界とする。

SARS-CoV-2 Delt strain

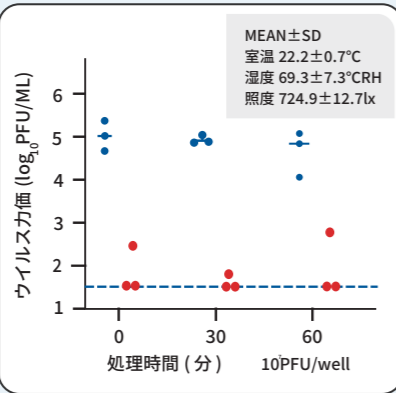

● 未処理 ● w-35PGN 改

ウイルス不活性化が10秒以内と
速攻効果！

5NM以下のナノ材料と緻密化により、

外部試験により性能を検証済み

■ ウイルス除去試験 99.9%

※エンペロータイプ、非エンペロータイプの両方で実施
※フィルターに加工している液剤の試験結果
試験機関：株式会社プロテクトア (試験番号 PR220604/PR22065)

■ 抗菌効果試験 99.9%

※グラム陽性菌、グラム陰性菌の両方で実施
※フィルターに加工している液剤の試験結果
試験機関：環境衛生薬品株式会社 (試験番号 2022-3217-1)

■ カビ抵抗試験

菌糸の発育が認められない

※JIS Z 2911：2018 繊維製品の試験・乾式法
※フィルター製品の試験結果
試験機関：一般社団法人ボーケン品質評価機構 (試験番号 2022043692-1)

■ 消臭性試験

SEK マーク繊維製品認証基準クリア

※酸性臭(77%除去) アルカリ性臭(99%除去)の両方で実施

※フィルター製品の試験結果
試験機関：一般社団法人ボーケン品質評価機構 (試験番号 2022043694-1/2022043694-2)

■ 花粉粒子捕集効果試験 92.6%

※JIS T9001 医療及び一般マスクの性能要件及び試験方法

※フィルター製品の試験結果
試験機関：一般社団法人カケンテストセンター (試験番号 TB-22-004795)

注1) すべてのウイルス・細菌・カビ・悪臭に効果があるわけではありません。

注2) ホコリ・花粉の捕集を保証するものではありません。

注3) 使用条件、環境により効果は異なります。

詳しくはコチラをご覧ください
(<https://www.syouene-sdgs.net/>)



定期清掃を放っておくと...

ホコリ・カビ・油汚れ等が大量発生!?



ぜんぶ、エアクリーンコートフィルターにお任せください!

01 集塵試験 (一般用エアコン)



貼り付け時

3か月後

02 集塵・油汚れ吸着試験 (レンジフード)

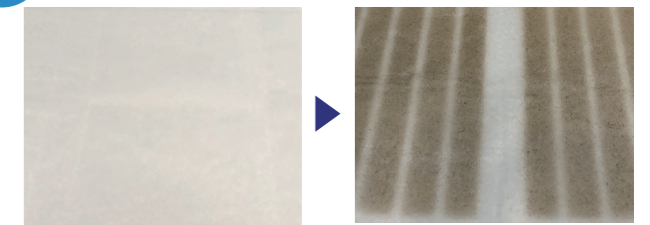

貼り付け時

2か月後

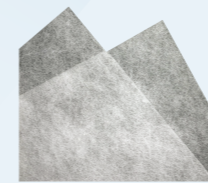

難燃性なので安心!安全!



1µm程度といわれている微細なオイルミストを73%も捕集します!

消臭

抗菌

抗ウイルス

花粉捕集

抗カビ

防汚

室内の空気をキレイに

エアコン内部の汚れを軽減

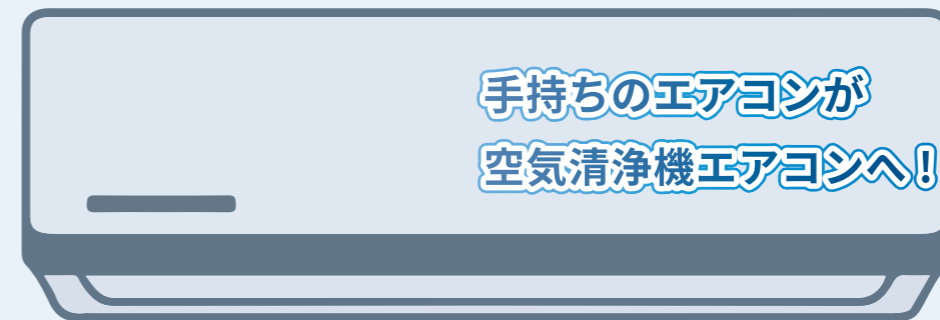

LED照明・暗室でも光触媒効果を発揮する特殊な光触媒

SIZE

壁掛け型 (家庭用) : 40cm×70cm
埋込み型 (業務用) : 60cm×60cm

ファスナーテープで簡単に取り付け可能

エアコンに貼り付ける
空気清浄フィルター

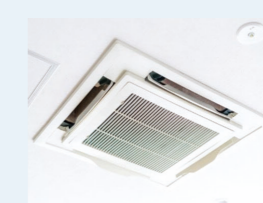

エアクリーンコートフィルター

Point

01

様々なナノ素材で構成された先端技術の溶液で表面コートされています。
プラチナ・酸化タングステン・モリブデン・グラフェン etc

Point

02

ホコリ (ハウスダスト) や花粉をキャッチするだけでなく、室内に浮遊するウイルスや細菌・悪臭を除去します。

Point

03

エアコン内部の汚れを軽減するため、カビの増殖が抑制されます。エアコンにとって良い衛生状態を維持します。

抗菌効果検証

データ提供；(株) ジャパンナノコート

試験先；伊藤忠ケミカルフロンティア株式会社 / エコ・ライフサイエンス事業推進室 / 川崎食品試験室 斎藤 富美子, 平田 淳子

未塗布・暗所2時間後

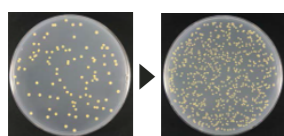

塗布済み・暗所2時間後

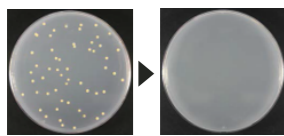

※イメージ写真

黄色ブドウ球菌

検体	生菌数の対数値 (試験片1cm ² あたり)			
	算出	n=1	n=2	n=3
未加工品	コロニー数×希釈倍率×10	170000	1800000	260000
	/16cm ²	106250	112500	162500
	対数値Ave	5.026	5.051	5.211
W-35PGN 改 5倍希釈品 ピックアップ率 75	コロニー数×希釈倍率×10	30	10	10
	/16cm ²	1.875	0.625	0.625
	対数値Ave	0.273	-0.204	-0.204

防カビ効果検証

データ提供；(株) ジャパンナノコート

試験条件：温度 29°C-31°C / 湿度 90% 以上 光無し (カビが一番増殖しやすい環境)



カビ菌 71 菌種に対して効果あることを確認済み
その他、苔に関しても効果あり。