



取り付け・交換は誰でも簡単！ お手持ちのエアコンが空気清浄エアコンに



家庭用エアコン設置例)

家庭用は上部に吸気口があります。上部なので見た目にもスッキリです。



埋め込み式エアコン設置例)

埋め込み式エアコンは外側に貼る方法だけでなく、内側にフィルターを入れると見た目はスッキリします。



取り付け方

フィルターの貼り付け位置にファスナーテープを貼り付けます。

取り付け方

〈壁掛け型〉

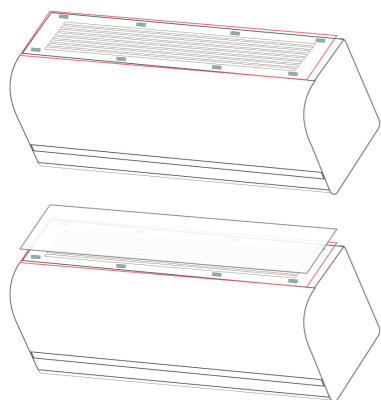

STEP1

エアコン吸気口の上下左右(8カ所)にファスナーテープをしっかり貼り付けてください。

STEP2

ファスナーをファスナーテープの上に乗せ、たるみのないように端から押し当てながら密着させ、取り付けてください。

〈天井埋め込み型〉

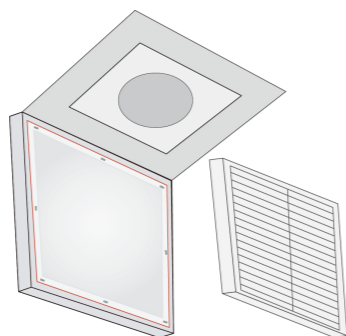

STEP1・STEP2 壁掛け型と同じ

STEP3

備え付けのフィルターをかぶせ、カバーを閉じてください。※外側に貼り付けることも可能です。

※交換時はフィルターのみ剥がしてください。ファスナーテープは繰り返しお使い頂けます。



好きなサイズに自由自在!

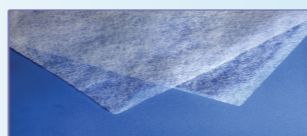

換気扇(厨房・キッチン・トイレ等)、空気洗浄機・除湿器等にも貼り付けて頂けます。その際は適切なサイズにカットしてご使用ください。



交換目安は3~4カ月!

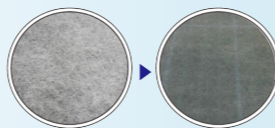

フィルターの汚れが目立ってきたら、お早めにお取替ください。



天井埋め込み用

特許取得コート剤使用

エアークリーンコート フィルター

最高性能の触媒により、付着したウイルス・菌・悪臭を最速・最強分解します。高性能で多機能性! 6つの嬉しい効果で空気がキレイに!

ウイルス不活性化

花粉補集

抗菌

防カビ

ホコリ集塵

消臭

超高機能!抑制レベルではない!
悪臭などを秒の早さで分解!

空気を取り組む製品すべてに対応しております。*
※一部、取付できない製品もございます。

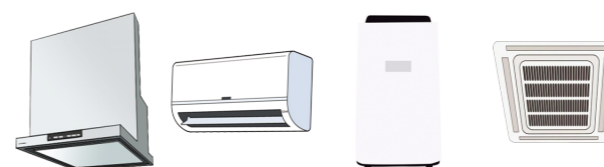

ファスナーテープで
取り付け簡単

40×70cm
(2枚入り)

取り付け用ファスナーテープ
(16枚入り)



株式会社スケッチ
ビジネスマネジメント

まるごと省エネシステム WEB サイト
パンフレットダウンロードはこちら





お困り事
問題解決

定期清掃を放っておくと...

ホコリ・カビ・油汚れ等が大量発生!?



エアコン内部：ホコリ、カビ



レンジフード内部ファン：油汚れ

ぜんぶ、エアクリーンコートフィルターにお任せください!

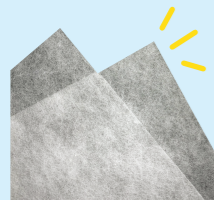

難燃性なので安心! 安全!



1μm 程度といわれている微細なオイルミストを **73%**も捕集します!

01 集塵試験 (一般用エアコン)



貼り付け時

3か月後

02 集塵・油汚れ吸着試験 (レンジフード)

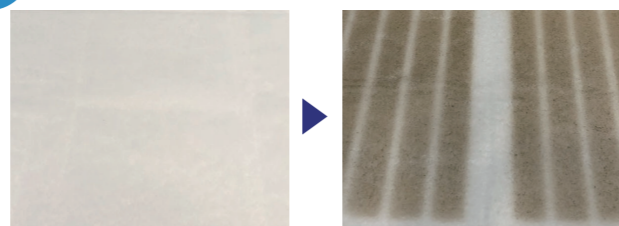

貼り付け時

2か月後

<外部試験により性能を検証済み>

■ウイルス除去試験 99.9%

※エンベロープタイプ、非エンベロープタイプの両方で実施
※フィルターに加工している液剤の試験結果
試験機関：株式会社プロテクトア (試験番号 PR220604/PR22065)

■抗菌効果試験 99.9%

※グラム陽性菌、グラム陰性菌の両方で実施
※フィルターに加工している液剤の試験結果
試験機関：環境衛生薬品株式会社 (試験番号 2022-3217-1)

■カビ抵抗試験 菌糸の発育が認められない

※JIS Z 2911:2018 繊維製品の試験・乾式法
※フィルター製品の試験結果
試験機関：一般社団法人ボーケン品質評価機構 (試験番号 2022043692-1)

■消臭性試験 SEK マーク繊維製品認証基準クリア

※酸性臭 (77%除去) アルカリ性臭 (99%除去) の両方で実施
※フィルター製品の試験結果
試験機関：一般社団法人ボーケン品質評価機構 (試験番号 2022043694-1/2022043694-2)

■花粉粒子捕集効果試験 92.6%

※JIS T9001 医療及び一般マスクの性能要件及び試験方法
※フィルター製品の試験結果
試験機関：一般社団法人カケンテストセンター (試験番号 TB-22-004795)

注1) すべてのウイルス・細菌・カビ・悪臭に効果があるわけではありません。
注2) ホコリ・花粉の捕集を保証するものではありません。
注3) 使用条件、環境により効果は異なります。

室内の空気をキレイに

エアコン内部の汚れを軽減

エアコンに貼り付ける
空気清浄 **フィルター**

エアクリーンコートフィルター

手持ちのエアコンが
空気清浄エアコンへ!

Point

01

様々なナノ素材で構成された先端技術の
溶液で表面コートされています。

プラチナ・酸化タングステン・
モリブデン・グラフェン etc

Point

02

ホコリ (ハウスダスト) や花粉をキャッチするだけでなく、室内に浮遊するウイルスや細菌・悪臭を除去します。

Point

03

エアコン内部の汚れを軽減するため、カビの増殖が抑制されます。エアコンにとって良い衛生状態を維持します。

LED 照明・暗室でも光触媒効果を発揮する特殊な光触媒

SIZE

壁掛け型 (家庭用) : 40cm×70cm

埋込み型 (業務用) : 60cm×60cm

ファスナーテープで簡単に取り付け可能

消臭

抗菌

抗ウイルス

花粉捕集

抗カビ

防汚

エアクリーンコート空気清浄フィルターに使われている
ポリエステルでの密着試験 (信州大学 村上研究室提供)

未処理・未加工

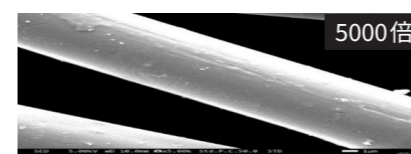

5000倍

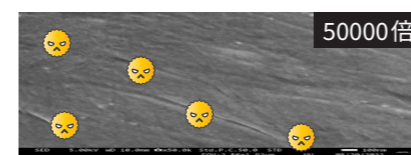

50000倍

ウイルス

ウイルス (不活化)

他社製品塗布

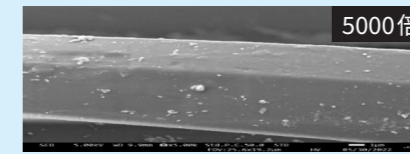

5000倍

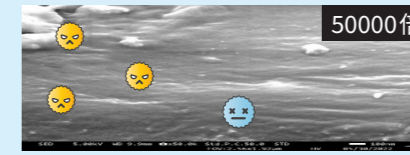

50000倍

他社光触媒粒子は、密着が悪く、まばらに点在し、ウイルスに接触していないためウイルスが残存。死滅せず効果が少ない。

エアクリーンコート W-35PGNS5 塗布

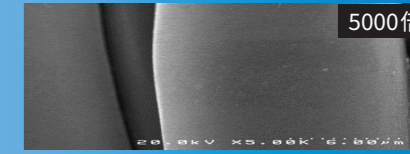

5000倍

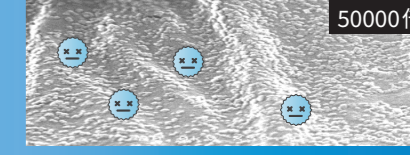

50000倍

フィルター 1本 1本に 5nm 以下の粒子がびっしり固着! 最大最速でウイルスを不活化でき、効果を発揮します!